

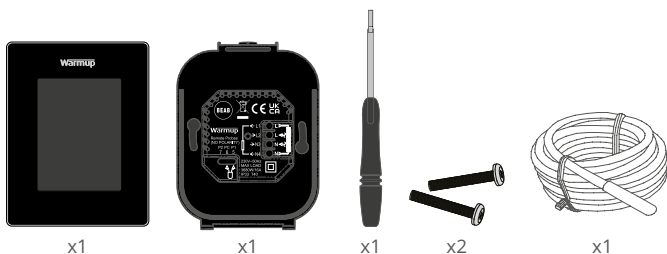

6 iETM

La forma más inteligente y eficiente de controlar el suelo radiante más vendido del mundo

Contenido del paquete



Contenido

Información de seguridad	3
Paso 1: instalación	3
Paso 2 - Conexiones del cableado	4
Conexiones del cableado - Carga más de 16 A.....	5
Paso 3 - Montaje del termostato.....	6
Paso 4 - Configuración inicial	6
Paso 5 - Añadir la ubicación y la habitación	6
Bienvenido al 6iE.....	7
Cómo empezar.....	7
Cómo cambiar rápidamente la temperatura	7
Cómo cambiar de modo rápidamente.....	7
Calefacción.....	8
Cómo configurar un programa	8
Temperatura de retorno	8
Cómo configurar el modo manual.....	9
Cómo configurar el modo de vacaciones	10
Cómo apagar la calefacción.....	10
Monitor de energía.....	11
SmartGeo	11
Ajustes	12
Configuración avanzada	13
Solución de problemas	14
Solución de problemas de WiFi.....	15
Especificaciones técnicas	16
Garantía	17
Apéndice 1.0 - Casos de uso del termostato.....	18

Información de seguridad

- ❑ El 6iE debe ser instalado por un electricista calificado. Requiere una alimentación permanente de 230 V CA de un circuito protegido por RCD o RCBO de 30 mA de acuerdo con la normativa de cableado vigente.
- ❑ Aísle el 6iE de la red eléctrica durante todo el proceso de instalación. Asegúrese de que los cables estén completamente insertados en los terminales y asegurados, los hilos libres deben cortarse, ya que podrían causar un cortocircuito.
- ❑ Instale el 6iE en un lugar con buena ventilación. No debe estar al lado de una ventana/puerta, bajo la luz directa del sol o encima de otro dispositivo que genere calor (por ejemplo, un radiador o un televisor).
- ❑ Asegúrese de que la distancia entre el enrutador y el 6iE no sea excesiva. Esto asegurará que la conexión inalámbrica no esté sujeta a problemas de alcance una vez instalada.
- ❑ Para instalaciones de baño, el 6iE DEBE montarse fuera de las Zonas 0, 1 y 2. Si esto no es posible, debe instalarse en una habitación adyacente, controlando las habitaciones mediante sensores remotos.
- ❑ El 6iE y su embalaje no son juguetes; no permita que los niños jueguen con ellos. Los componentes pequeños y el embalaje presentan un riesgo de asfixia o atragantamiento.
- ❑ El 6iE es apto únicamente para su uso en interiores. No debe exponerse a la humedad, las vibraciones, las cargas mecánicas o las temperaturas fuera de sus valores nominales.
- ❑ Por razones de seguridad y licencias (CE / UKCA), no se permiten cambios y / o modificaciones no autorizados del 6iE.

Paso 1 - Instalación

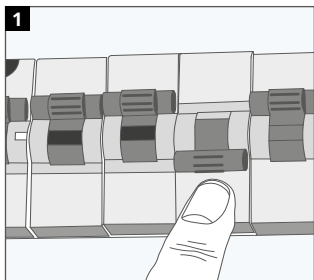

Aísle el suministro de 6iE de la red eléctrica.

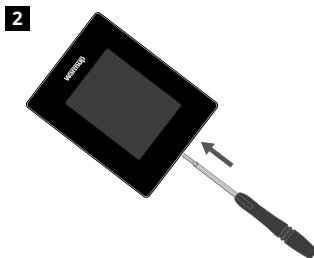

Suelta la pantalla de la base de alimentación.

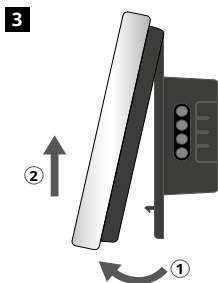

Suelta la pantalla como se muestra.

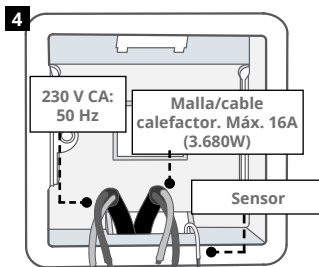

Instale una caja eléctrica de pared de 50 mm de profundidad en la ubicación preferida del termostato. Pase los cables (malla/cable calefactor, alimentación y sensor(es)) por la caja mural y complete el cableado de los terminales.

Paso 2 - Conexiones del cableado

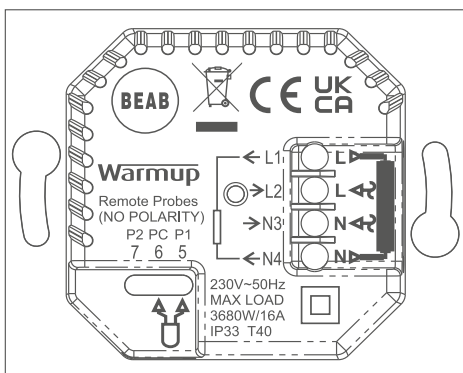

ADVERTENCIA

El 6iE debe ser instalado por un electricista cualificado de acuerdo con la edición actual de las normas de cableado. Realice el cableado del 6iE utilizando el diagrama anterior y la información de cableado que aparece a continuación.

NOTA: Para cargas superiores a 10 A, el calibre del conductor debe ser de al menos 2,5 mm²

SUELO RADIANTE ELÉCTRICO

- L1 Y N4** Cable/malla calefactora. Vivo y neutro máx 16A (3680W)
- L2 Y N3** Suministro Fase y Neutro
- 5 & 6** Sensor de suelo (sin polaridad)*

CALEFACCIÓN POR SUELO RADIANTE DE AGUA

- L1** Fase a Centro de cableado
- L2 Y N3** Suministro Fase y Neutro
- N4** No se utiliza
- 5 & 6** Sensor de suelo (sin polaridad)*

* Conexión del sensor de suelo;

5 & 6 Temperatura del suelo programada con límite de aire

6 & 7 Temperatura del aire programada con límite de suelo

Consulte el Apéndice 1.0 para ver casos de uso alternativos del termostato

NOTA: La función de la sonda 1, la sonda 2 del control / límite del sensor se puede intercambiar en la configuración avanzada; Sensores & Aplicación.

CALEFACCIÓN CENTRAL

- L1** Fase a Válvula de zona/caldera
- L2 Y N3** Suministro Fase y Neutro
- N4** No se utiliza
- 5 & 6** No se utiliza

Para los sistemas de muy baja tensión o sin tensión debe utilizarse un contactor. Conectar el 6iE directamente a calderas de muy baja tensión o sin tensión puede dañar el circuito de la caldera.

Paso 2 - Conexiones del cableado - Cargas superiores a 16 A

Warmup los termostatos están clasificados para un máximo de 16 A (3680 W). Se debe utilizar un contactor para conmutar cargas que superen los 16 A. Consulte el diagrama de cableado a continuación.

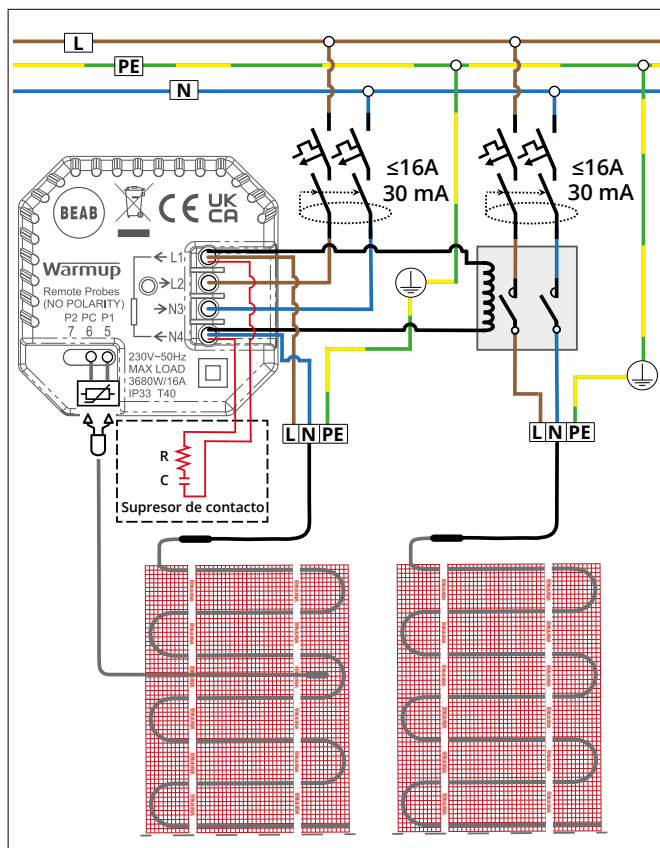

 El diagrama de cableado es sólo para fines ilustrativos. Por favor, consulte las normas de cableado específicas del país para obtener información sobre el cableado correcto.

Paso 3 - Montaje del termostato

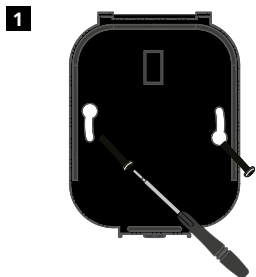

Introduzca los tornillos de fijación a través de los orificios de montaje de la base de potencia y apriételos.

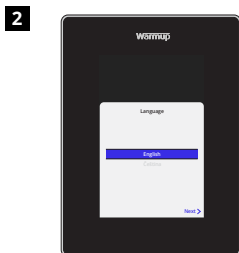

Vuelva a colocar la pantalla hasta que se oiga un "clic". Restablezca la alimentación del circuito y encienda el termostato. Siga las instrucciones de la pantalla para configurar el sistema. Una vez configurado, aparecerá un código QR.

Paso 4 - Configuración inicial



Descargue la aplicación MyHeating.



Abra la aplicación MyHeating y escanee el código QR en la pantalla 6iE. Siga las instrucciones de la aplicación para completar la configuración.

Paso 5 - Añadir la ubicación y la habitación

La aplicación MyHeating se utiliza en la configuración del 6iE. En primer lugar, se debe configurar la ubicación de la casa y, a continuación, la habitación en la que se encuentra el nuevo 6iE.



Ubicación

Antes de poder configurar una estancia y registrar el dispositivo 6iE, es necesario configurar una ubicación. La creación de una ubicación es sencilla y fácil de seguir. Se aconseja tener la tarifa de energía y los precios ya que son necesarios para las funciones de control de la energía.



Configuración de la estancia

Una vez configurada la ubicación, el siguiente paso es registrar la habitación en la que se encuentra el 6iE. Esta es la zona de calefacción que controlará el termostato. Asegúrese de introducir el tipo de sistema correcto y la potencia del sistema de calefacción conectado.

NOTA: Si se ha instalado un relé externo o un relé de contactor, configure el tipo de sistema como "eléctrico + relé".



Indicador de calentamiento
Aparece cuando la calefacción está activa

Mensajes de error
Ver página de resolución de problemas

Temperatura actual del suelo/aire
El suelo se mostrará si el sensor de suelo está instalado y encendido

Anulación temporal
Utilice el control deslizante o pulse los iconos +/- para establecer una anulación temporal hasta el siguiente periodo de calefacción

Temperatura objetivo
Temperatura que desea que alcance el termostato

Tiempo
Pronóstico de 7 días para su área

Menú

Límite de aire
Solo se mostrará cuando esté en modo suelo y se establezca un límite de aire. Consulte el Apéndice 1.0 para conocer los casos de uso de termostatos alternativos.

Cómo empezar



Cómo cambiar rápidamente la temperatura

Utilice el control deslizante o pulse los iconos +/- para cambiar la temperatura objetivo.

Si está en el modo de programación, esto establecerá una temporal hasta el siguiente periodo de calentamiento.

Si está en modo manual, se establecerá una temperatura objetivo fija fija.

Una vez que la temperatura objetivo se haya fijado por encima de la temperatura actual del suelo/aire, aparecerá el indicador de calefacción.

Cómo cambiar de modo rápidamente

La selección de modo permite cambiar los modos de calefacción entre los modos de programa, manual o de vacaciones. También se puede activar la protección contra las heladas o simplemente apagar la calefacción desde aquí. La protección contra las heladas garantizará que la temperatura del suelo/aire no descienda por debajo de 7,0°.

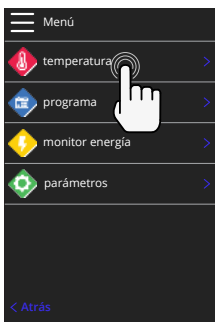

Calefacción

Cómo configurar un programa

Establecer un programa significa que se pueden programar temperaturas de confort a horas fijas a lo largo del día. Los días se pueden programar individualmente, todos los días iguales o los días de la semana en bloque y los fines de semana en bloque.

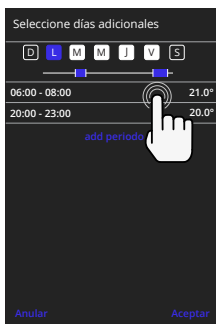
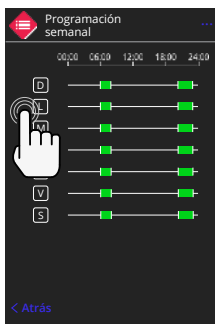
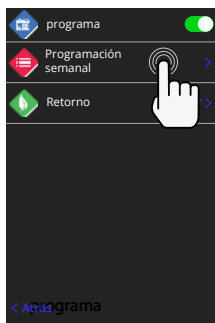
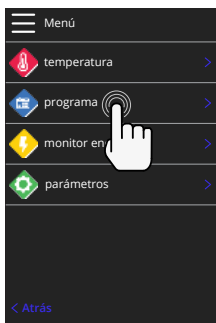
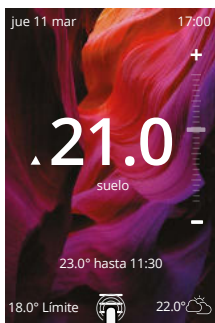

Para seleccionar días adicionales pulse los días de la semana y las casillas se resaltarán en blanco como se muestra y seguirán el programa de calefacción. Pulse aceptar para guardar el programa de calefacción

NOTA: Para programas de calefacción preestablecidos a medida para diferentes tipos de habitaciones pulse los tres puntos "... " en la página de la programación semanal.

Temperatura de retorno

La temperatura de retroceso es una temperatura más baja de eficiencia energética cuando está fuera de un periodo de calefacción.

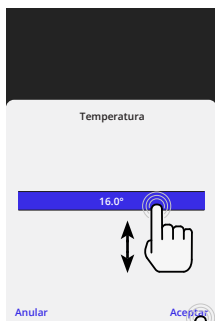

Calefacción

Cómo configurar el modo manual

La configuración en modo manual significa que se puede configurar una temperatura objetivo fija para que la alcance el termostato. El termostato continuará manteniendo esta temperatura hasta que se seleccione otro modo de funcionamiento o temperatura.

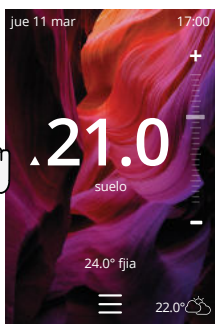
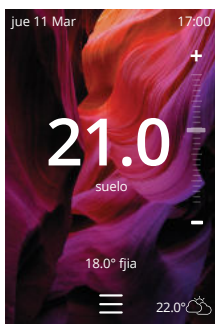
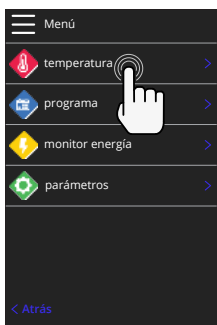

Calefacción

Cómo configurar el modo de vacaciones

El modo de vacaciones anulará el modo programado o manual con una temperatura fija más baja durante un tiempo establecido para ahorrar energía.

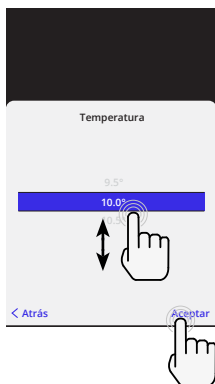
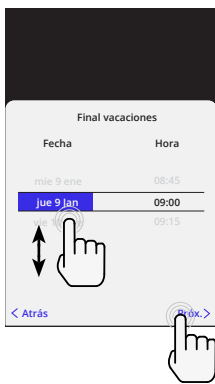
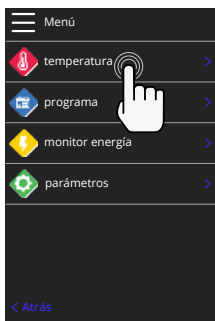

Cómo apagar la calefacción

La calefacción se apagará hasta que se cancele pulsando la opción de apagar la calefacción en la pantalla de inicio o entrando en la selección de modo y pulsando el control deslizante de apagar la calefacción de la calefacción.

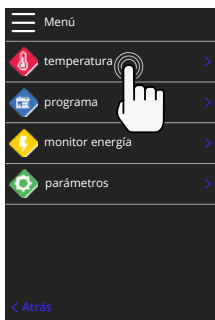

Monitor de energía

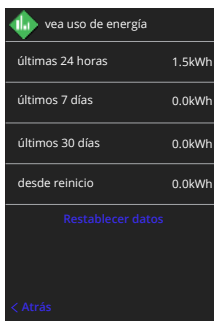

Cómo funciona el monitor de energía

El 6iE aprende cómo se utiliza el sistema de calefacción y cómo reacciona la casa a la calefacción y al clima. La monitorización de la energía mostrará la cantidad de energía consumida durante un periodo de tiempo determinado. Esto se calculará a través de la potencia del sistema multiplicada por la eficiencia y el tiempo de funcionamiento.

La potencia del sistema de calefacción y, en algunos casos, la eficiencia.

Hable con el instalador o el fabricante del sistema fabricante del sistema para obtener esta información.

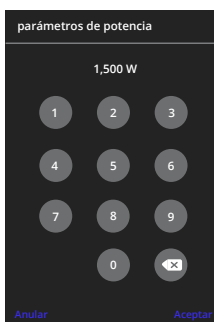

Cambiar los ajustes de potencia

Si se ha introducido una potencia de sistema incorrecta durante la configuración, puede cambiarse en el monitor de energía; ajustes de potencia.

SmartGeo



Cómo funciona SmartGeo

SmartGeo es una tecnología única desarrollada por Warmup e integrada en la aplicación MyHeating que utiliza un algoritmo avanzado para entender los ajustes de calor más eficientes.

Funciona de forma automática; aprende las rutinas y la ubicación de los usuarios a través de la comunicación de fondo con un teléfono inteligente y reduce las temperaturas cuando el usuario está fuera, y solo las eleva hasta la temperatura ideal de confort a tiempo para la llegada de los usuarios a casa.

SmartGeo funcionará cuando el termostato esté en los modos de programación o funcionamiento manual. Está apagado por defecto. Utilice la aplicación MyHeating para activar SmartGeo.

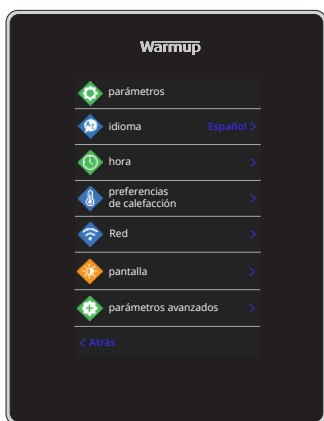

Ajustes de idioma	Cambiar el idioma del 6iE	
Hora y fecha	Cambiar la hora y la fecha	
	Ahorro de luz diurna	Activado/desactivado
	Tiempo de 24 horas	Activado/desactivado
Preferencia de calefacción	Unidad de temperatura	°C/°F
	Detección de ventanas abiertas	Activado/desactivado
	<i>La función de detección de ventanas abiertas está diseñada para desconectar la calefacción para ahorrar energía cuando el termostato detecta que se ha abierto una ventana o una puerta y la temperatura del aire exterior es significativamente inferior a la temperatura interior.</i>	
	Aprendizaje adaptativo	Activado/desactivado
	<i>El aprendizaje adaptativo utilizará los índices históricos de calefacción/refrigeración para la hora del día, las temperaturas externas históricas y las temperaturas exteriores previstas, para calcular la hora de inicio de la calefacción con el fin de alcanzar la hora de confort al inicio del periodo de confort. Sólo funcionará en el modo de programación.</i>	
Red	Conexión WiFi	Activado/desactivado
	<i>Desde aquí es posible establecer una nueva conexión WiFi. Desde este menú también se puede ver la conexión de red actual, incluida la intensidad de la señal.</i>	
Monitor	Fondo de pantalla	Claro Oscuro Aleatorio
	<i>Elija la imagen de fondo del 6iE. Aleatoria es una imagen seleccionada de la colección de Warmup.</i>	
	Estilo de espera	Temperatura Tiempo Minimalista
	<i>Elija lo que se mostrará cuando el 6iE entre en modo de espera. La temperatura mostrará la temperatura actual; la hora mostrará la hora actual; la minimalista no mostrará ninguna de las dos.</i>	
	Brillo	Activa Espera Noche
	<i>Ajusta el brillo de la pantalla del 6iE cuando está en modo activo, en espera o nocturno.</i>	

Ajustes

Pantalla, continuación	Periodo nocturno	Establecer el Iniciar y Fin período
	<i>El brillo del modo "Noche" comenzará y terminará usando este tiempo.</i>	
	Bloqueo de pantalla	Activado/desactivado
	<i>Bloquea la pantalla 6iE para evitar cambios no autorizados en 6iE. Requiere un código de 4 dígitos para acceder al menú o realizar cambios.</i>	

Ajustes avanzados

Ajustes avanzados	Sensores y aplicación	Sensor de aire interno	Compensar +/- 10 °	
		Sonda 1 conectada	Activado/desactivado	
			Tipo 5, 10, 12, 15, 100 K Compensar +/- 10 °	
		<i>El 6iE usa un sensor de 10K. Sin embargo, si se usa un 6iE para reemplazar un termostato existente, se debe seleccionar el tipo de sensor correcto.</i>		
		Sonda 2 desconectada	Activado/desactivado	
			Tipo 5, 10, 12, 15, 100 K Compensar +/- 10 °	
		<i>Si se conecta un segundo sensor en los terminales 6 y 7, debe conectarse aquí para que actúe como sensor de límite.</i>		
		Termostato de suelo <i>(Sonda 1 encendida, sonda 2 apagada. Consulte el Apéndice 1.0 para conocer los casos de uso de termostatos alternativos)</i>	Control Suelo Aire remoto Regulador Límite Ninguno / Aire	
		<i>Elija para cambiar el método de control del sensor; sensor de suelo, sensor de aire remoto si no está instalado bajo el suelo o modo regulador.</i>		
		<i>Modo regulador; la calefacción está encendida durante el X% del ciclo fuera de control (por defecto 10 minutos). La calefacción está apagada durante el tiempo restante.</i>		
		Intercambie el uso de la sonda	Activado/desactivado	
		Tipo de suelo*	Azulejos/Piedra Laminado Moqueta Madera Vinilo Otros	
		<i>Elija el tipo de suelo de la instalación. Esto aplicará diferentes límites de temperatura y sobrecalentamiento al 6iE</i> <i>* No se aplica si se ha seleccionado un sistema de convencional.</i>		

Ajustes avanzados

Ajustes avanzados	Límites de temperatura	Establecer Min./Max configurable límites de temperatura
	Límite de sobrecalentamiento	Ajustar Aire de sobrecalentamiento si se ha instalado el sensor de suelo
	Período de control	Ajustar entre 10 - 60 minutos .
	<i>El período de control verifica la diferencia en la temperatura medida actual y la temperatura establecida en un algoritmo integral proporcional para mantener una temperatura constante.</i>	
	Acerca de	Detalles sobre el firmware actual del 6iE, la dirección MAC y la información de la conexión WiFi.

Solución de problemas

La pantalla está en blanco	Brillo	1. Compruebe que el brillo en espera no está ajustado a Off.
	Potencia	2. (Se necesita un electricista) Se requiere un electricista para verificar que la energía va al 6iE y que está correctamente cableado.
ER1/ER2	Error del sensor	(Se requiere un electricista) Se requiere un electricista para verificar que el sensor de suelo está correctamente cableado. Si el cableado es correcto, el electricista deberá comprobar la resistencia del sensor de suelo con un multímetro. Para temperaturas entre 20°C y 30°C, la resistencia del sensor de suelo debe medir entre 8K ohmios y 12K ohmios. Si el electricista encuentra un fallo, y el 6iE está en la habitación que se va a calentar, entonces se puede poner en "Modo Aire". Para ponerlo en "Modo Aire", vaya a Sensores y Aplicación en Ajustes Avanzados y apague la sonda.
La calefacción se enciende antes de las horas programadas	Aprendizaje adaptativo en	El aprendizaje adaptativo utilizará los índices históricos de calefacción/ refrigeración para la hora del día, las temperaturas externas históricas y las temperaturas exteriores previstas, para calcular la hora de inicio de la calefacción con el fin de alcanzar la hora de confort al inicio del periodo de confort. Sólo funcionará en el modo de programación.
No se puede ajustar por encima de una temperatura determinada	Límites de temperatura del tipo de suelo	Los revestimientos de suelos delicados deben tener sus temperaturas limitadas. Si el suelo acabado está configurado para madera, laminado, vinilo, etc., la temperatura no puede ser superior a 27°C.
Símbolo de error de WiFi	WiFi no configurado	Descargue la aplicación MyHeating, vaya a Ajustes y Configuración de red y siga las instrucciones en pantalla para conectarse a una red WiFi.
	WiFi desconectado	Siga el paso anterior para intentar conectarse a la red WiFi. Si el 6iE sigue sin conectarse, consulte la solución de problemas de WiFi.
Icono de sincronización del reloj	Hora y fecha no configuradas	Conecte el 6iE a una red WiFi o, alternativamente, ajuste la hora y la fecha desde el menú de configuración.

Solución de problemas de WiFi

Antes de seguir la guía de solución de problemas a continuación, compruebe lo siguiente:

1. La contraseña está protegida por WPA2
2. El router está configurado en una banda de 2,4 GHz. (802.11 b, g, n, b/g mixto, b/g/n mixto)

NOTA: Si necesita cambiar alguno de los elementos indicados anteriormente, consulte el manual del router.

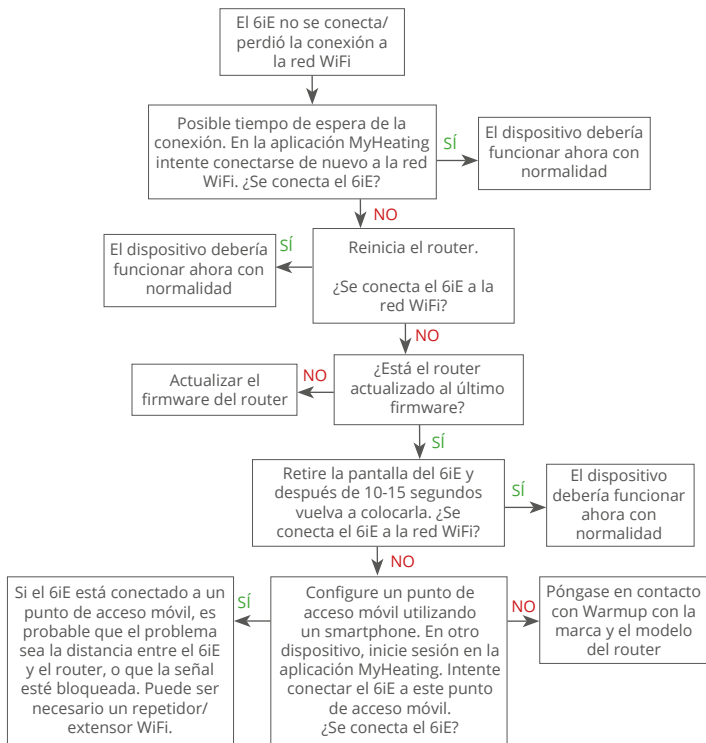

Especificaciones técnicas

Modelo	6iE-01-XX-YY
Tensión de funcionamiento	230 V CA: 50 Hz
Clase de protección	Clase II 
Carga máxima	16A (3680W)
Voltaje de impulso nominal	4000V
Acción automática	100.000 ciclos
Desconexión significa	Tipo 1B
Grado de contaminación	2
Temperatura ambiente máxima	0 - 40°C
Humedad relativa	80%
Clasificación del IP	IP33
Dimensiones (6iE montado)	90 x 115 x 39 mm
Tamaño de pantalla	3,5 pulgadas
Sensores	Aire y suelo (ambiente)
Tipo de sensor	NTC10k 3 m de largo (se puede extender a 50 m)
Frecuencia de funcionamiento	2401 - 2484MHz
Max. Potencia de radiofrecuencia transmitida	20dBm
Profundidad de instalación	Recomendado: Caja de pared de 50 mm
	Mínimo: Caja de pared de 35 mm
Compatibilidad	Calefacción por suelo radiante eléctrico, agua. máx. 16A (3680W) Sistemas de calefacción central (calderas combinadas y de sistema con interruptor en vivo, entrada 230V AC)
Clase Er-P	IV
Garantía	12 años
Aprobaciones	BEAB



NOTA: Por la presente, Warmup plc, declara que el equipo de radio tipo 6iE-01-XX-YY cumple con la Directiva RED 2014/53 / EU y el Reglamento de Equipos de Radio 2017. Las declaraciones de conformidad pueden ser consultadas escaneando el Código QR o visitando www.literature.warmup.co.uk/doc/6iE.



Instrucciones para la eliminación

No elimine el aparato con la basura doméstica normal. Los aparatos electrónicos deben eliminarse en los puntos de recogida de residuos de aparatos electrónicos locales, de conformidad con la Directiva sobre residuos de aparatos eléctricos y electrónicos.

Garantía



Warmup garantiza que este producto está libre de defectos de fabricación o de materiales, en condiciones normales de uso y servicio, durante un periodo de doce (12) años a partir de la fecha de compra por parte del consumidor cuando se instala con una malla/cable calefactor Warmup.

Si en cualquier momento durante el periodo de garantía se determina que el producto es defectuoso, Warmup lo reparará o sustituirá, a elección de Warmup. Si el producto es defectuoso, por favor Devuélvalo, con una factura de venta u otra prueba de compra fechada, al lugar donde fue comprado, o

Contactar con Warmup. Warmup determinará si el producto debe ser devuelto o reemplazado.













La garantía de doce (12) años de garantía de doce (12) años sólo se aplica si el producto se registra en Warmup dentro de los 30 días siguientes a la de la compra. El registro puede ser completado online en www.warmup.es.



Esta garantía no cubre los costes de retirada o reinstalación y no se aplicará si se demuestra por parte de Warmup que el defecto o mal funcionamiento ha sido causado por el incumplimiento de los manuales de instrucciones, por una instalación incorrecta o por daños ocurridos mientras el producto estaba en posesión de un consumidor. La única responsabilidad de Warmup será la de reparar o sustituir el producto en los términos indicados anteriormente Si el 6iE se instala con una malla/cable calefactor que no sea de Warmup, se aplicará una garantía de tres (3) años. Esta garantía no se extiende a ningún software asociado, como aplicaciones o portales.

WARMUP NO SERÁ RESPONSABLE DE NINGUNA PÉRDIDA O DAÑO DE NINGÚN TIPO, INCLUIDOS LOS DAÑOS INCIDENTALES O CONSECUENTES QUE RESULTEN, DIRECTA O INDIRECTAMENTE, DEL INCUMPLIMIENTO DE CUALQUIER GARANTÍA, EXPRESA O IMPLÍCITA, O DE CUALQUIER OTRO FALLO DE ESTE PRODUCTO. ESTA GARANTÍA ES LA ÚNICA GARANTÍA EXPRESA QUE WARMUP OFRECE SOBRE ESTE PRODUCTO. LA DURACIÓN DE CUALQUIER GARANTÍA IMPLÍCITA, INCLUIDAS LAS GARANTÍAS DE COMERCIABILIDAD E IDONEIDAD PARA UN FIN DETERMINADO, QUEDA LIMITADA A LOS DOCE AÑOS DE DURACIÓN DE ESTA GARANTÍA.

Esta garantía no afecta a los derechos legales.

Apéndice 1.0 - Casos de uso del termostato

No.	Reg. Modo	Sonda P1 (5 & 6)	Sonda P2 (6 & 7)	Control	Sensor de límite	Caso de uso	
1	Apagado	Apagado	Apagado	Sensor de aire interno	Ninguno	  Termostato en habitación horario de temperatura del aire sin límite de suelo	
2		Encendido	Apagado	P1 Sensor de suelo	Ninguno	 Termostato dentro / fuera de la habitación programa de temperatura del suelo Límite del suelo	
3					Sensor de aire interno	  Termostato en habitación programación de temperatura del suelo límite de aire	
4				P1 Sensor de aire	Ninguno	  Termostato fuera de la habitación programación de temperatura del aire sin límite de suelo	
5				Apagado	Encendido	Sensor de aire interno	P2 Límite del suelo
6		Encendido	Encendido	P1 Sensor de suelo	P2 Límite del suelo	 Termostato dentro / fuera de la habitación programación de temperatura del suelo Límite del suelo	
7					P1 Sensor de aire	P2 Límite del suelo	  Termostato fuera de la habitación programación de temperatura del aire límite de suelo
8				Encendido	Apagado	Apagado	Reg.
9		Sensor de aire interno	   Termostato en habitación programación del regulador límite de aire				
10		Apagado	Encendido				Reg.

 Convencional  Suelo radiante eléctrico  Suelo radiante hidrónico

Warmup



Warmup ES

www.warmup.es
es@warmup.com
T: 800 099 586

Warmup plc

www.warmup.co.uk
uk@warmup.com
T: 0345 345 2288
F: 0345 345 2299

Warmup GmbH

www.warmupdeutschland.de
de@warmup.com
T: 008000 - 345 0000
F: 04431 - 948 70 18

Warmup plc ■ 704 Tudor Estate ■ Abbey Road ■ London ■ NW10 7UW ■ UK
Warmup GmbH ■ Ottostraße 3 ■ 27793 Wildeshausen ■ DE